

Growlight Garden

LED Installation Guide

Attach your Lighting in the Growlight Garden

Installing your LED Growlights into your Growlight Garden.

After unpacking your garden parts, locate the curved canopy and place it on a flat surface. Insert the supplied screws through the holes on the top. Make sure the head of the screws are on the outside of the canopy.

Then from the inside of the canopy slide on the ballast clips. Use the nuts supplied to secure the ballast clips in place.

These will receive your LED Strip Lights.

We find it best to insert one side of the LED Strip Light into the mounting clips, then to roll it into the clip, securing it on both sides. This will take some firm but gentle pressure, and you will feel it once it snaps in place. *See image to right.*

You can now install your T-Power cord for Two Light Gardens or a single powercord for the Micro Growlight Gardens.

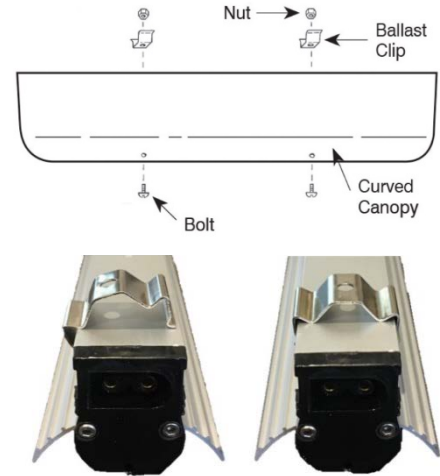

Growlight Garden Canopy

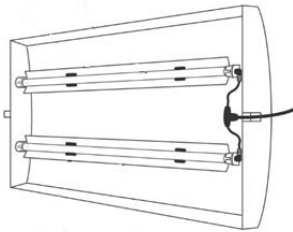

The **Growlight Garden** comes with a T-Power cord with on / off switch. This larger size garden comes with 2 x 18" SunBlaster LED Strip 6400K Lights.

Micro Growlight Garden Canopy

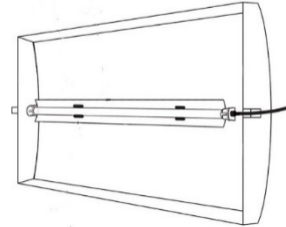

The **Micro Growlight Garden** comes with a single cord with on / off switch. This reduced size garden comes with single 12" SunBlaster LED Strip 6400K Light.

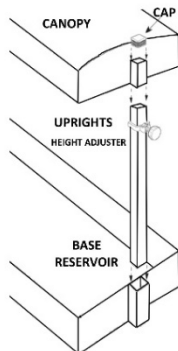

Canopy Attachment

Get your height adjusters in place before placing the canopy over the two aluminum uprights installed into the base.

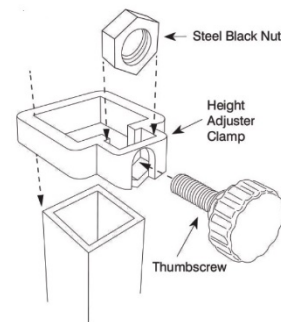

Height Adjuster assembly diagram.

These are used to support the canopy above your growing area. Height requirements will vary with the crop you are growing.

Guide d'installation des bandes DEL

Fixez les lumières dans le jardin Growlight

Installation de vos lumières DEL dans votre jardin Growlight.

Après avoir déballé les pièces du jardin, prenez la canopée courbée et placez-la sur une surface plane. Insérez les vis dans les trous sur le dessus de l'appareil. Assurez-vous que les têtes des vis sont à l'extérieur de la canopée, sur le même côté que le logo.

Faites de même à partir de l'intérieur de la canopée sur les clips de ballast. Utilisez les écrous fournis pour fixer les clips de ballast en place.

Ceux-ci recevront votre bande de lumières DEL.

Il est préférable d'insérer un côté de la bande lumineuse DEL dans les clips de fixation, puis la rouler dans le clip, et la fixer aux deux extrémités. Cela nécessitera une pression ferme mais douce, et vous le ressentirez une fois qu'elle s'enclenche en place. *Voir l'image à droite.*

Vous pouvez maintenant installer votre cordon en T pour deux jardins ou un seul câble d'alimentation pour les micro-jardins Growlight.

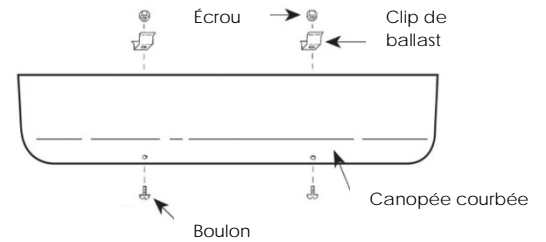

Micro-jardin Growlight

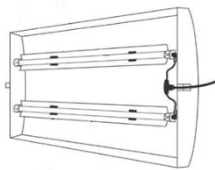

Le jardin Growlight est livré avec un cordon d'alimentation en T avec interrupteur marche / arrêt. Ce jardin de taille plus grande et est livré avec 2 bandes lumineuses DEL 6400K SunBlaster de 46 cm (18 po).

Canopée du micro-jardin Growlight

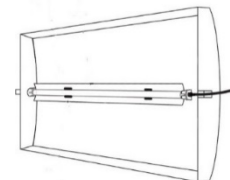

Le micro-jardin Growlight est livré avec un cordon d'alimentation en T avec interrupteur marche / arrêt. Ce jardin de taille plus grande et est livré avec une seule bande lumineuse DEL 6400K SunBlaster de 30 cm (12 po).

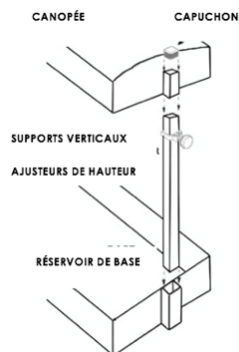

Accessoire de canopée

Placez vos ajusteurs de hauteur en place avant de mettre la canopée sur les 2 colonnes d'aluminium installées dans la base.

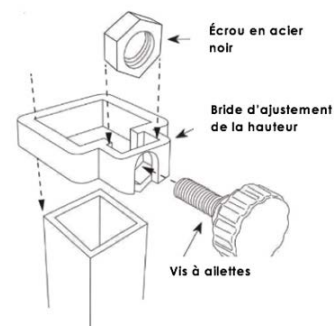

Schéma de montage de réglage de hauteur.

Elles servent à soutenir la canopée au-dessus de la zone de culture. Les exigences de hauteur varieront selon le type de culture.